

TECHO — BLOC

L'art du terrain





Sommaire

Pierres Collections Briques et Pierres

06

- 08 Brandon
- 12 Iconic



16

- 18 Alür
- 20 Chantilly
- 22 Madison Grande
- 24 Madison Varié



Briques

26

- 28 Griffintown
- 30 Visconti



32

- 34 Bloc Architectural
- 38 Pierre LaRoche



Série Architecturale

Accessoires

40

- 44 Allège LaRoche
- 44 Clé de voute LaRoche



48

- 46 Charte des compatibilités
- 47 Spécifications techniques
- 55 Garantie

Spécifications Techniques

Pour une allure authentique, chaque option de couleur est composée de tons clairs et foncés. La présence d'ingrédients naturels dans la recette de fabrication donne une variété de tons, de veines et de textures d'une pierre à l'autre. Les échantillons de couleurs sont à titre indicatif. Les couleurs réelles peuvent varier.

Sortir des sentiers battus

« Entrer dans le moule, ça n'a jamais été notre style »

Charles Ciccarello
et Nancy La Rocca
Fondateurs



Le savoir, la passion, l'innovation et le sens du design : ce sont là les qualités qui ont donné naissance à Techo-Bloc et qui continuent d'assurer son succès. Pour comprendre d'où viennent ces valeurs, il s'agit de connaître les cofondateurs : Charles Ciccarello et Nancy La Rocca.

Fils d'un paysagiste, Charles a été exposé au secteur dès son plus jeune âge et a rapidement été captivé par le métier. Il passait tous ses étés à apprendre et à s'imprégner de toutes les facettes de la profession, mais les matériaux avec lesquels il travaillait le laissaient toujours sans inspiration. Et donc, à l'âge de 24 ans, lui et sa femme Nancy ont cherché à briser le moule qui confinait l'industrie.

Fille d'une designer et d'un promoteur résidentiel de luxe, Nancy a immédiatement compris qu'investir dans l'aménagement extérieur afin d'augmenter la surface habitable pouvait ajouter de la valeur à une propriété. Cela signifiait créer des options de pavés et de maçonnerie avec des couleurs accrocheuses, des formes et des tailles différentes, et des textures frappantes - des options qui briseraient le moule de la brique bien-aimée. Armée d'une passion pour l'esthétique, d'une vision axée sur le design et d'un grand sens de l'organisation opérationnelle, elle jouera un rôle essentiel dans la création et la croissance de Techo-Bloc.

Son désir de créer des produits qui introduisent l'art en plein air, associé à la détermination de Charles à créer des produits qui élimineraient les défis d'installation, ont créé un partenariat imparable.

La voie du succès n'a pas toujours été facile. Les premières années ont été marquées par une importante mise de fonds et une courbe d'apprentissage abrupte. Il a été difficile de convaincre les clients à faire suffisamment confiance à la marque et

à la qualité du produit pour s'éloigner des pierres traditionnelles. Malgré ces obstacles, Charles et Nancy ont trouvé la motivation nécessaire pour continuer à aller de l'avant, sachant que leur vision commune révolutionnerait un jour l'industrie de l'aménagement paysager. Ils ont rapidement compris que pour réussir, ils devaient se démarquer des autres fabricants et fournir des produits de haute qualité. Inspirés par le monde des tuiles, anciennes et contemporaines, par les textures du monde et par le design, la mode et l'architecture, ils ont créé de nouveaux produits de différentes finitions, couleurs, formes, tailles et styles. Et chaque fois qu'ils en ont eu l'occasion, ils ont trouvé des moyens de rendre leurs produits meilleurs, plus résistants et plus esthétiques.

Le succès de leurs produits innovants a permis au réseau de distribution de Techo-Bloc de s'étendre à plus de 700 magasins aux États-Unis et au Canada et à leur équipe de passer de cinq à plus de 800 employés. Mais ça ne s'arrête pas là. Grâce à des produits axés sur le design, des ressources et des maquettes créatives, ils ont inspiré une communauté d'entrepreneurs, d'architectes et de designers qui travaillent tous dans un but commun : transformer les espaces extérieurs en œuvres d'art.

Aujourd'hui, Techo-Bloc est dirigé par une équipe qui partage la même vision et la même soif insatiable de repousser les limites de l'aménagement extérieur, en réimaginant ce à quoi peuvent ressembler les espaces extérieurs. Ils continuent à sortir des sentiers battus pour impressionner, à dépasser les normes de l'industrie et à repousser les limites des options existantes en aménagement paysager. Fidèles à la vision initiale, ils cherchent constamment à créer des produits qui ressortent du lot parce qu'entrer dans le moule, ça n'a jamais été leur style.

Collection briques et pierres

Une fois de plus, Techo-Bloc innove en vous offrant les collections Brandon et Iconic. Par ses multiples déclinaisons de teintes et ses agencements Briques et Pierres, elles sauront ajouter du style à votre demeure. Personnalisez votre résidence au gré de votre fantaisie. Laissez libre cours à votre créativité. Osez Techo-Bloc!



Brandon



COLLECTION
DRY CAST

Dimensions

Pierres Coins 45°
Hauteur : 3 15/16 po 100 mm

9 1/16 × 11 × 13 3/4
230 × 280 × 350



Pierres
Hauteur : 3 15/16 po 100 mm

9 1/16 × 9 1/16 9 1/16 × 13 3/4
230 × 230 230 × 250

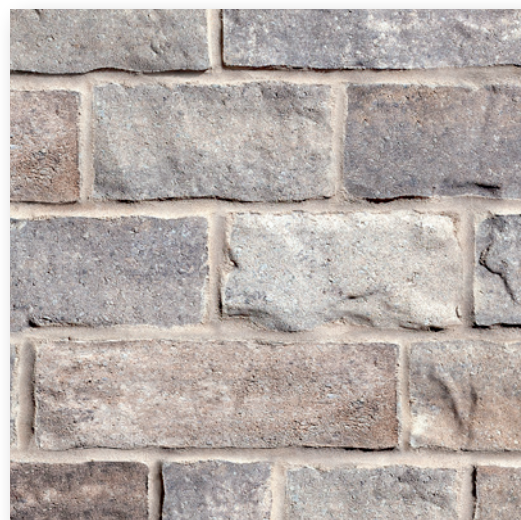

↑ Brique Brandon - Gris Sienna Onyx, Gris Graphite et Gris Calcaire, LaRoche jambages, linteaux et allèges Blanc Élégant strié

Calico¹

Gris Calcaire

Gris Davenport¹

Gris Sienna Onyx

Gris Graphite

Perle Noire

1. Seulement disponible pour la brique
Spécifications techniques à la page 48



Scannez pour
plus de photos



↑ Brique et Pierre Brandon - Gris Sienna Onyx, Gris Graphite et Gris Calcaire, LaRochelle jambages, linteaux, allèges et Architectural 8 x 16 Blanc Éléphant strié

Dimensions

Briques Coins 45°

Hauteur : 3 5/16 po 90 mm

4 5/16 × 6 5/16 × 9 1/16
110 × 160 × 230

4 5/16 × 8 11/16 × 11 7/16
110 × 220 × 290

4 5/16 × 11 × 13 3/4
110 × 280 × 350



Briques

Hauteur : 3 5/16 po 90 mm

4 5/16 × 4 5/16
110 × 110

4 5/16 × 6 11/16
110 × 170

4 5/16 × 9 1/16
110 × 230

4 5/16 × 11 7/16
110 × 290

4 5/16 × 13 3/4
110 × 350







Iconic



COLLECTION
WET CAST



Teintes de Vanille

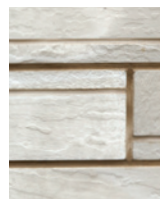

Vagues Argentées



Noir Volcanique



1. L'utilisation de mortier noir est recommandé

Spécifications techniques à la page 50

↑ Brique et Pierre Iconic - Teintes de Vanille



Scannez pour plus de photos



↑ Brique Iconic - Teintes de Vanille

Dimensions

Pierres

Hauteur : 3 3/16 po 90 mm

6 5/8 × 17 5/8
168 × 448

6 5/8 × 23 5/8
168 × 600

6 5/8 × 29 5/8
168 × 752



Briques

Hauteur : 3 3/16 po 90 mm

3 1/8 × 23 5/8
79 × 600



Agencements

L'alliance de la pierre et de la brique Iconic permet un résultat audacieux et distingué. Sa polyvalence se décline en de multiples agencements et s'adapte à tous les styles d'architectures. Les arrangements variés Iconic sauront sans aucun doute s'harmoniser parfaitement à vos goûts et deviendront l'emblème de votre demeure.

Agencement luxueux

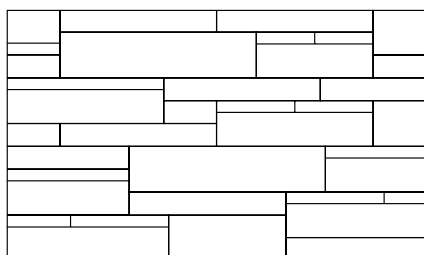

60 % pierres, 40 % briques

Agencement équilibré

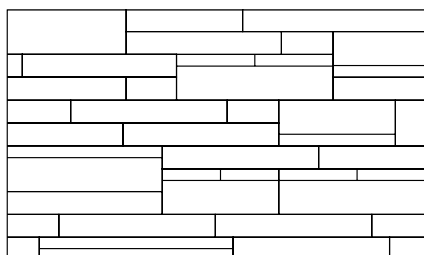

50 % pierres, 50 % briques

Agencement intemporel

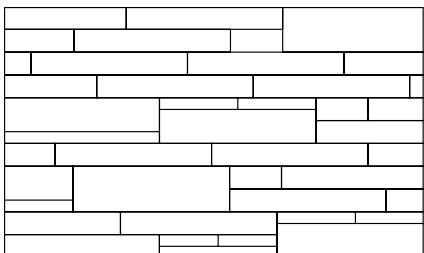

40 % pierres, 60 % briques

Agencement urbain

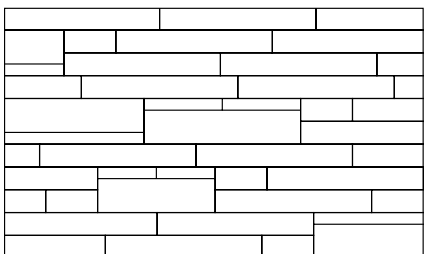

30 % pierres, 70 % briques



Trouvez l'inspiration avec nos collections d'agencements, disponibles au www.techo-bloc.com/fr/support/resources/technical-resources/designers-toolbox





Pierres

En créant les Pierres Techo-Bloc, nos architectes avaient en tête les concepts: Esthétique, Richesse et Noblesse. Avec leur savoir-faire, ils ont conçu une sélection artistique de produits aux lignes épurées, fluides, classiques et élégantes. Laissez leur finesse, leur harmonie et esthétique ajouter caractère et majesté à votre demeure.

- 18 Alür
- 20 Chantilly
- 22 Madison Grande
- 24 Madison Varié



PIERRES

Alür



COLLECTION
DRY CAST



↓ Pierre Alür - Gris Davenport





Calico

Gris Davenport

Gris Sienna Onyx

Gris Graphitte



↑ Pierre Alür - Gris Davenport

Dimensions

Pierres

Hauteur : 3¹⁵/₁₆ po 100 mm

3¹/₂ × 4¹/₄
89 × 108



3¹/₂ × 9
89 × 229



3¹/₂ × 13³/₄
89 × 349



3¹/₂ × 18¹/₂
89 × 470



7¹/₂ × 9
191 × 229



7¹/₂ × 13³/₄
89 × 349



7¹/₂ × 18¹/₂
89 × 470



11¹/₂ × 13³/₄
292 × 349



11¹/₂ × 18¹/₂
292 × 470



Pierres

Hauteur : 4¹⁵/₁₆ po 125 mm

8 × 6
230 × 152



Coins 45°

Hauteur : 3¹⁵/₁₆ po 100 mm

3¹/₂ × 9¹³/₁₆ × 12
89 × 250 × 305



3¹/₂ × 15¹³/₁₆ × 18
89 × 402 × 457



7¹/₂ × 9¹³/₁₆ × 12
191 × 250 × 305



7¹/₂ × 15¹³/₁₆ × 18
191 × 402 × 457



11¹/₂ × 9¹³/₁₆ × 12
292 × 250 × 305



11¹/₂ × 15¹³/₁₆ × 18
292 × 402 × 457



Spécifications techniques
à la page 47



Scannez pour
plus de photos

PIERRES

Chantilly



COLLECTION
WET CAST



Beige Sahara

Hacienda

Hacienda Clair

Victoria



↑ Pierre et jambage Chantilly - Hacienda Clair



↑ Pierre et Jambage Chantilly - Hacienda Clair

Dimensions

Pierres

Hauteur : 3 15/16 po 100 mm

3 1/2 × 4 1/4
89 × 108



3 1/2 × 9
89 × 229



3 1/2 × 13 3/4
89 × 349



3 1/2 × 18 1/2
89 × 470



7 1/2 × 9
191 × 229



7 1/2 × 13 3/4
191 × 349



7 1/2 × 18 1/2
191 × 470



11 1/2 × 13 3/4
292 × 349



11 1/2 × 18 1/2
292 × 470



Jambage

Hauteur : 4 5/16 po 110 mm

7 1/2 × 5 1/2
140 × 190



Coins 45°

Hauteur : 3 15/16 po 100 mm

3 1/2 × 9 1/2 × 12
89 × 241 × 304



3 1/2 × 16 1/2 × 18
89 × 419 × 457



7 1/2 × 9 1/2 × 12
191 × 241 × 305



7 1/2 × 16 1/2 × 18
191 × 419 × 457



11 1/2 × 9 1/2 × 12
292 × 241 × 305



11 1/2 × 16 1/2 × 18
292 × 419 × 457



Spécifications techniques
à la page 49



Scannez pour
plus de photos

PIERRES

GRANDE

Madison



COLLECTION
DRY CAST

Dimensions

Grande

Hauteur : 3 1/16 po 90 mm

9 1/16 × 15 3/4
230 × 400

9 1/16 × 17 11/16
230 × 450

9 1/16 × 19 11/16
230 × 500

9 1/16 × 21 5/8
230 × 550

9 1/16 × 23 5/8
230 × 600

9 1/16 × 25 9/16
230 × 650



Lisse

Ardoise

Blanc Urbain



Gris Platine

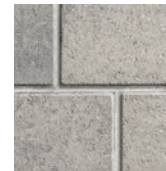

Gris Sienna Onyx



Gris Graphite



Spécifications techniques à la page 52

↑ Pierre Madison Grande et Varié Ardoise - Gris Sienna Onyx

Scannez pour plus de photos



Lisse



Ardoise



PIERRES

VARIÉ

Madison



COLLECTION
DRY CAST



Lisse

Ardoise



Spécifications techniques à la page 53

↑ Pierre Madison Varié et Grande Ardoise - Gris Graphite

Scannez pour plus de photos



Lisse



Ardoise



↑ Madison Varié Lisse - Gris Sienna Onyx

Dimensions

Dimensions variées

Hauteur: 3 1/16 po 90 mm

3 3/16 × 15 3/4
90 × 400



3 3/16 × 17 11/16
90 × 450



3 3/16 × 19 11/16
90 × 500



3 3/16 × 21 5/8
90 × 550



3 3/16 × 23 5/8
90 × 600

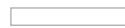

3 3/16 × 25 1/16
90 × 650

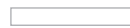

5 1/8 × 15 3/4
130 × 400



5 1/8 × 17 11/16
130 × 450



5 1/8 × 19 11/16
130 × 500



5 1/8 × 21 5/8
130 × 550



5 1/8 × 23 5/8
130 × 600



5 1/8 × 25 1/16
130 × 650



Briques

Notre sélection de briques est à la fois moderne, classique et tendance. Nos briques ont des lignes urbaines, ondulées et épurées. Elles sont offertes en différents formats qui sauront s'agencer à la conception et esthétique de votre maison.





Brique Griffintown Blanc Éléant; Pierre LaRoche 8 x 24-4 x 24 Charbon strié

BRIQUES

Griffintown



COLLECTION
DRY CAST

Dimensions

Brique

Hauteur : 3 1/2 po 90 mm

3 1/8 x 10 1/8
79 x 257



Blanc Élegant 1

Calico

Gris Satiné

Gris Champlain

Gris Graphite

Perte Noire

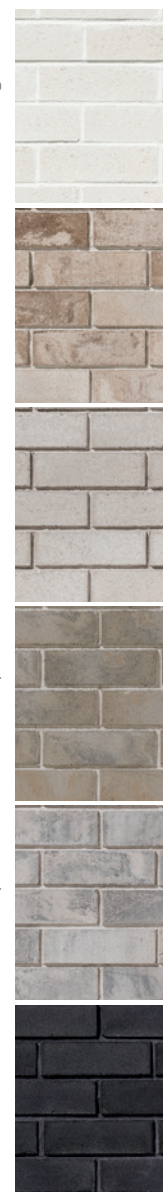

1. Sur commande seulement
Spécifications techniques à la page 50



Scannez pour
plus de photos

↑ Brique Griffintown - Gris Graphite







Visconti



Dimensions

Coin
Hauteur : 3 3/16 po 90 mm

3 15/16 × 12 3/8 × 12 5/8
100 × 320 × 315



Brique
Hauteur : 3 3/16 po 90 mm

3 15/16 × 12 5/8
100 × 320

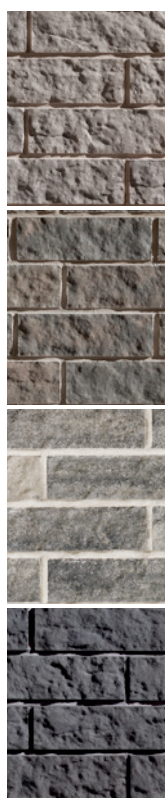

Gris Calcaire

Gris Champlain

Gris Graphite

Perle Noire

Spécifications techniques à la page 53

↓ Brique Visconti - Perle Noire et Gris Calcaire



Scannez pour plus de photos



Série Architecturale

S'alliant à la science et à l'art de la construction, notre Bloc Architectural et collection LaRoche mettent à votre disposition des teintes et textures tendances afin que vous laissiez libre cours à votre créativité. Imaginez, rêvez, innovez avec ces sélections hors du commun.



Bloc Architectural



COLLECTION
DRY CAST

Dimensions

Bloc 4 × 16

Hauteur : 3 3/16 po 90 mm

3 3/16 × 15 3/8
90 × 390



Bloc 8 × 16

Hauteur : 3 3/16 po 90 mm

7 1/2 × 15 3/8
190 × 390



	Lisse ¹	Meulé	Granitex	Strié	Éclaté ¹
Brun Ambré Clair					
Blanc Éléгант					
Nickel					
Gris					
Charbon					
Blanc Pur					
Noir Onyx					

Couleurs standards

Couleurs élités (sur demande)

1. Disponible pour 8 × 16 seulement
Spécifications techniques à la page 48



Scannez pour plus de photos









↑ Pierre LaRochelle - Blanc Éléphant Meulé

Pierre LaRochele



COLLECTION
DRY CAST

	Lisse ¹	Meulé	Granitex	Strié	Éclaté ¹
Brun Ambré Clair					
Blanc Élegant					
Nickel					
Gris					
Charbon					
Blanc Pur					
Noir Onyx					

Couleurs standards

Couleurs élités
(sur demande)

Dimensions

Brique

Hauteur : 3 9/16 po 90 mm

3 9/16 × 11 7/16
90 × 290



Brique coin

Hauteur : 3 9/16 po 90 mm

3 9/16 × 11 7/16
90 × 290



Pierre 4 × 24

Hauteur : 3 9/16 po 90 mm

3 9/16 × 23 1/4
90 × 590



Pierre 6 × 24

Hauteur : 3 9/16 po 90 mm

5 1/2 × 23 1/4
140 × 590



Pierre 8 × 24

Hauteur : 3 9/16 po 90 mm

7 1/2 × 23 1/4
190 × 590



Pierre 12 × 24

Hauteur : 3 9/16 po 90 mm

11 3/8 × 23 1/4
390 × 590



Allège

Hauteur : 3 9/16 po 90 mm

5 11/16 × 23 1/4
145 × 590



Clé de voûte

Hauteur : 3 9/16 po 90 mm

11 7/16 × 6 × 8
290 × 152 × 203



1. Disponible pour 8 × 24 et 12 × 24 seulement

2. Disponible pour les Allèges seulement

Spécifications techniques à la page 51



Scannez pour
plus de photos



Brique Griffintown - Blanc Élegant et Pierre LaRoche 4 × 24 et 8 × 24 - Charbon Strié



Pierre LaRochelle 12 x 24 - Blanc Pur Strié



Accessoires

La transformation de votre maison est presque terminée. Vous avez pensé à tous les détails, à l'exception des accessoires de maçonnerie. Ne vous inquiétez pas, nous avons ce qu'il vous faut. Nous vous offrons une sélection d'allèges et de clés de voûte qui vous aidera à donner vie à votre projet. Les petits détails sont la clé de succès pour tout projet. Heureusement, nous avons pensé à tout!



Allège LaRochele



↑ Bloc Architectural 8 × 16 - Blanc Éléphant Lisse & Allège LaRochele - Blanc Éléphant Éclatée

Les allèges Techo-Bloc se déclinent en 7 teintes et 5 textures qui s'agencent parfaitement avec nos Pierres LaRochele et blocs Architecturaux, créant ainsi un ensemble à l'agencement parfait. Elles ajouteront aussi élégance et finesse à toutes nos gammes de produits de maçonnerie.

Dimensions

Texture Sans Chanfrein

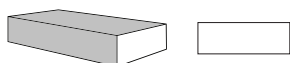

Face éclatée Sans Chanfrein

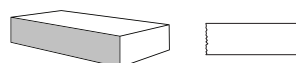

Texture Avec Chanfrein

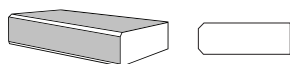

Spécifications techniques à la page 52

Clé de voûte LaRochele



↑ Bloc Architectural - Nickel Strié, Jambage/Linteau/clé de voute LaRochele - Nickel Strié

Les clés de voute vous sont offertes en 7 teintes et 3 textures. Avec ou sans chanfrein pour répondre aux tendances des designs contemporains, modernes ou classiques.

Dimensions

Texture Sans Chanfrein

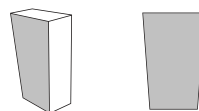

Texture Avec Chanfrein¹

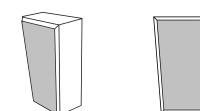

1. Non disponible en texture lisse et éclatée

Spécifications techniques à la page 52



Scannez pour plus de photos



Charte de compatibilité

	Briques				Pierres										Blocs		Acc.	
	Brandon	Griffintown	Iconic	Visconti	Alür	Brandon	Chantilly	Iconic	LaRochelle 4 × 24	LaRochelle 6 × 24	LaRochelle 8 × 24	LaRochelle 12 × 24	Madison Grande	Madison Varié	Bloc Architectural 4 × 16	Bloc Architectural 8 × 16	Allège LaRochelle	Clé de voûte LaRochelle
Briques																		
Brandon	x				x	x	x		x	x	x	x	x	x	x	x	x	x
Griffintown		x			x		x	x	x	x	x	x	x	x	x	x	x	x
Iconic			x					x	x	x	x	x			x	x	x	x
Visconti				x	x		x		x	x	x	x	x	x	x	x	x	x
Pierres																		
Alür	x	x		x	x				x	x	x	x			x	x	x	x
Brandon	x					x			x	x	x	x			x	x	x	x
Chantilly	x	x	x	x			x		x	x	x	x			x	x	x	x
Iconic		x	x					x	x	x	x	x			x	x	x	x
LaRochelle 4 × 24	x	x	x	x	x	x	x	x	x	x	x	x	x	x	x	x	x	x
LaRochelle 6 × 24	x	x	x	x	x	x	x	x	x	x	x	x	x	x	x	x	x	x
LaRochelle 8 × 24	x	x	x	x	x	x	x	x	x	x	x	x	x	x	x	x	x	x
LaRochelle 12 × 24	x	x	x	x	x	x	x	x	x	x	x	x	x	x	x	x	x	x
Madison Grande	x	x		x					x	x	x	x		x	x	x	x	x
Madison Varié	x	x		x					x	x	x	x	x		x	x	x	x
Blocs																		
Bloc Architectural 4 × 16	x	x	x	x	x	x	x	x	x	x	x	x	x	x	x	x	x	x
Bloc Architectural 8 × 16	x	x	x	x	x	x	x	x	x	x	x	x	x	x	x	x	x	x
Accessoires																		
LaRochelle Allège	x	x	x	x	x	x	x	x	x	x	x	x	x	x	x	x	x	x
LaRochelle Clé de voûte	x	x	x	x	x	x	x	x	x	x	x	x	x	x	x	x	x	x

NOTE : Les combinaisons illustrées dans ce tableau ne sont pas complètes. D'autres combinaisons possibles existent.

Spécifications techniques

Alür



Pierres

Vendues par palette complète

CUBAGE

7,21 m² / 77,65 pi² par palette
1,03 m² / 11,09 pi² par rang
1 385 kg / 3 053 lb
126 unités
7 rangs de 18 unités

A-B-C-D = 19 % / E-F-G = 56 % / H-I = 25 %

Profondeur × Hauteur × Largeur



A - 2 % (14 unités / pal)
100 × 89 × 108 mm
3 15/16 × 3 1/2 × 4 1/4 po



B - 9 % (28 unités / pal)
100 × 89 × 229 mm
3 15/16 × 3 1/2 × 9 po



C - 3 % (7 unités / pal)
100 × 89 × 349 mm
3 15/16 × 3 1/2 × 13 3/4 po



D - 5 % (7 unités / pal)
100 × 89 × 470 mm
3 15/16 × 3 1/2 × 18 1/2 po

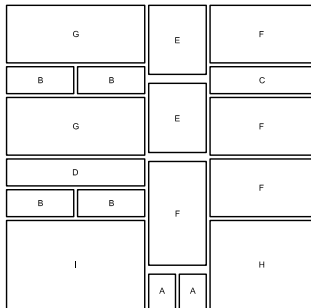

E - 9 % (14 unités / pal)
100 × 191 × 229 mm
3 15/16 × 7 1/2 × 9 po



F - 28 % (28 unités / pal)
100 × 191 × 349 mm
3 15/16 × 7 1/2 × 13 3/4 po



G - 19 % (14 unités / pal)
100 × 191 × 470 mm
3 15/16 × 7 1/2 × 18 1/2 po

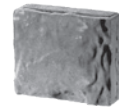

H - 11 % (7 unités / pal)
100 × 292 × 349 mm
3 15/16 × 11 1/2 × 13 3/4 po

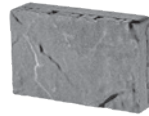

I - 14 % (7 unités / pal)
100 × 292 × 470 mm
3 15/16 × 11 1/2 × 18 1/2 po

Pierres / coins 45°

Vendues par palette complète ou rang

CUBAGE

10,99 m lin. / 36,04 pi lin. par palette
2,20 m lin. / 7,21 pi lin. par rang
789 kg / 1 739 lb
70 unités
5 rangs de 14 unités

A-B = 36 % / C-D = 37 % / E-F = 27 %

Profondeur × Hauteur × Largeur



A - 29 % (20 unités / pal)
100 × 89 × 250 × 305 mm
3 15/16 × 3 1/2 × 9 13/16 × 12 po



B - 29 % (20 unités / pal)
100 × 89 × 402 × 457 mm
3 15/16 × 3 1/2 × 15 13/16 × 18 po

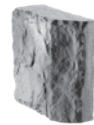

E - 7 % (5 unités / pal)
100 × 292 × 250 × 305 mm
3 15/16 × 11 1/2 × 9 13/16 × 12 po



F - 7 % (5 unités / pal)
100 × 292 × 402 × 457 mm
3 15/16 × 11 1/2 × 15 13/16 × 18 po



C - 14 % (10 unités / pal)
100 × 191 × 250 × 305 mm
3 15/16 × 7 1/2 × 9 13/16 × 12 po

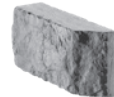

D - 14 % (10 unités / pal)
100 × 191 × 402 × 457 mm
3 15/16 × 7 1/2 × 15 13/16 × 18 po



Pierres / jambages

Vendues par pal. complète ou unité

CUBAGE

1 383 kg / 3 050 lb
168 unités
6 rangs de 28 unités

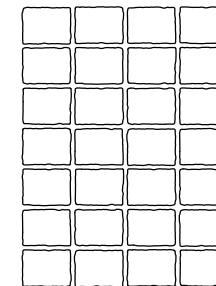

Profondeur × Hauteur × Largeur



125 × 152 × 203 mm
4 15/16 × 6 × 8 po

Bloc Architectural



Bloc 4 × 16

Vendus à l'unité

CUBAGE

8,41 m² / 90,42 pi² par palette
 24,96 unités par m² / 2,32 unités par pi²
 1143 kg / 2520 lb (Noir Onyx 1493 kg / 3292 lb)
 210 unités
 7 rangs de 30 unités

Profondeur × Hauteur × Largeur

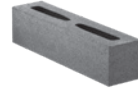

90 × 90 × 390 mm
 3 5/16 × 3 5/16 × 15 3/8 po

Textures disponibles (voir page 34)
 Granitex
 Meulé
 Strié

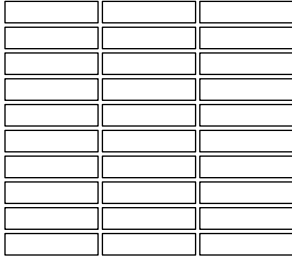

Block 8 × 16

Vendus à l'unité

CUBAGE (Lisse)

5,76 m² / 62,0 pi² par palette
 12,50 unités par m² / 1,16 unités par pi²
 920 kg / 2028 lb (Noir Onyx 1197 kg / 2640 lb)
 72 unités / 3 rangs de 24 unités

Profondeur × Hauteur × Largeur

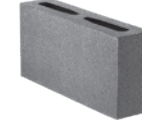

90 × 190 × 390 mm
 3 5/16 × 7 1/2 × 15 3/8 po

Textures disponibles (voir page 34)
 Granitex
 Lisse
 Meulé
 Strié

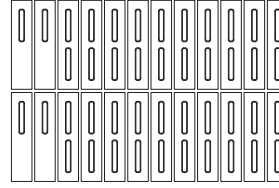

CUBAGE (Granitex, Meulé et Strié)

8,40 m² / 90,42 ft² par palette
 12,50 unités par m² / 1,16 unités par ft²
 1260 kg / 2778 lbs (Noir Onyx 1524 kg / 3360 lbs)
 105 unités / 7 rangs de 15 unités

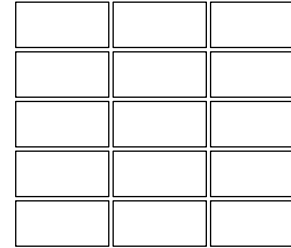

NOTE IMPORTANTE :
 Pour l'architectural lisse seulement,
 celui-ci s'installe du côté NON chanfreiné.

Bloc Éclaté Face 8 × 16

Vendus par palette complète

CUBAGE

5,76 m² / 62,0 pi² par palette
 12,50 unités par m² / 1,16 unités par pi²
 930 kg / 2050 lb (Noir Onyx 1197 kg / 2640 lb)
 72 unités (4 unités de 1/2, 6 unités de 1/3-2/3)
 3 rangs de 24 unités

Profondeur × Hauteur × Largeur

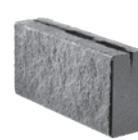

90 × 190 × 390 mm
 3 5/16 × 7 1/2 × 15 3/8 po

Textures disponibles (voir page 34)
 Éclaté

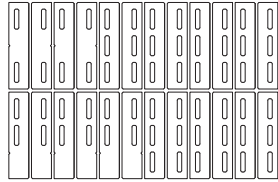

Conditions de vente

- Une commande minimum de 3,000 unités est requise pour toutes les couleurs Élite.
- Vérifier la disponibilité auprès de notre service à la clientèle ou votre représentant.
- Toutes les commandes doivent être ramassées ou livrées dans un délai de 30 jours suivant la date de livraison confirmée.
- La commande devient ferme et représente une vente finale 24 heures après réception chez Techo-Bloc. Aucune modification ne sera acceptée après ce délai.
- Aucune annulation ne sera acceptée. Vous serez tenu responsable de la totalité de votre commande.
- Le chanfrein est fabriqué avec une finition strié seulement.
- La dimension du chanfrein est de 3/8".
- Le chanfrein est disponible sur les items striés et meulés seulement.
- La texture Face Éclatée est disponible dans les formats suivants seulement : 90 × 190 × 390 mm (3,54 × 7,48 × 15,35 po.).

Brandon



Briques

Vendues par palette complète

CUBAGE

8,88 m² / 95,60 pi² par palette
 1,11 m² / 11,95 pi² par rang
 1616 kg / 3563 lb
 288 unités
 8 rangs de 36 unités

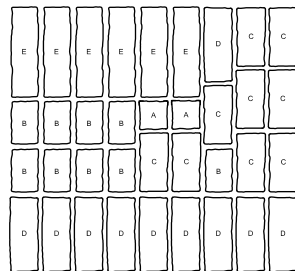

Profondeur × Hauteur × Largeur



A - 2 % (16 unités / pal)
 90 × 110 × 110 mm
 3 5/16 × 4 5/16 × 4 5/16 po



B - 17 % (72 unités / pal)
 90 × 110 × 170 mm
 3 5/16 × 4 5/16 × 6 11/16 po



C - 24 % (72 unités / pal)
 90 × 110 × 230 mm
 3 5/16 × 4 5/16 × 9 1/16 po



D - 33 % (80 unités / pal)
 90 × 110 × 290 mm
 3 5/16 × 4 5/16 × 11 1/16 po



E - 24 % (48 unités / pal)
 90 × 110 × 350 mm
 3 5/16 × 4 5/16 × 13 3/4 po

Briques / coins 45°

CUBAGE

12,50 m lin. / 41 pi lin. par palette
3,12 m lin. / 10,23 pi lin. par rang
665 kg / 1467 lb
104 unités
4 rangs de 26 unités

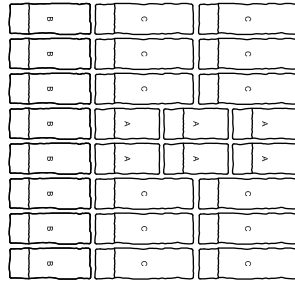

Vendues par palette complète ou rang

Profondeur × Hauteur × Largeur



A - 18 % (24 unités / pal)
90 × 110 × 160 × 230 mm
3 15/16 × 4 5/16 × 6 15/16 × 9 1/16 po



B - 29 % (32 unités / pal)
90 × 110 × 220 × 290 mm
3 9/16 × 4 5/16 × 8 11/16 × 11 7/16 po



C - 53 % (48 unités / pal)
90 × 110 × 280 × 350 mm
3 9/16 × 4 5/16 × 11 × 13 3/4 po

Pierres

CUBAGE

8,29 m² / 89,28 pi² par palette
1,04 m² / 11,16 pi² par rang
1 616 kg / 3 563 lb
120 unités
8 rangs de 15 unités

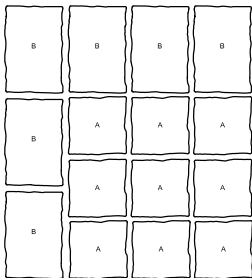

Vendues par palette complète

Profondeur × Hauteur × Largeur



A - 50 % (72 unités / pal)
100 × 230 × 230 mm
3 15/16 × 9 1/16 × 9 1/16 po



B - 50 % (48 unités / pal)
100 × 230 × 350 mm
3 15/16 × 9 1/16 × 13 3/4 po

Pierres / coins 45°

CUBAGE

11,52 m lin. / 37,80 pi lin. par palette
2,88 lin. / 9,45 pi lin. par rang
774kg / 1706 lb
48 unités
4 rangs de 12 unités

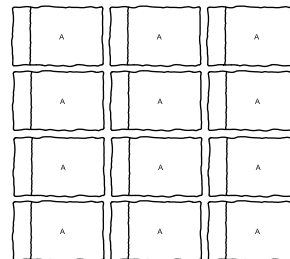

Vendues par pal. complète ou rang

Profondeur × Hauteur × Largeur



100 × 230 × 280 × 350 mm
3 15/16 × 9 1/16 × 11 × 13 3/4 po

Chantilly



Pierres

CUBAGE

5,69 m² / 61,24 pi² par palette
0,948 m² / 10,206 pi² par rang
1102 kg / 2430 lb
96 unités
6 rangs de 16 unités
A-B-C-D=20 % / E-F-G=53 % / H-I=27 %

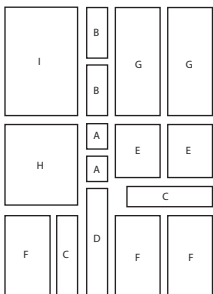

Vendues par palette complète

Profondeur × Hauteur × Largeur



A - (12 unités / pal)
100 × 89 × 108 mm
3 15/16 × 3 1/2 × 4 1/4 po



B - (12 unités / pal)
100 × 89 × 229 mm
3 15/16 × 3 1/2 × 9 po



C - (12 unités / pal)
100 × 89 × 349 mm
3 15/16 × 3 1/2 × 13 3/4 po



D - (6 unités / pal)
100 × 89 × 470 mm
3 15/16 × 3 1/2 × 18 1/2 po



E - (12 unités / pal)
100 × 191 × 229 mm
3 15/16 × 7 1/2 × 9 po



F - (18 unités / pal)
100 × 191 × 349 mm
3 15/16 × 7 1/2 × 13 3/4 po



G - (12 unités / pal)
100 × 191 × 470 mm
3 15/16 × 7 1/2 × 18 1/2 po

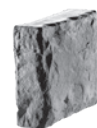

H - (6 unités / pal)
100 × 292 × 349 mm
3 15/16 × 11 1/2 × 13 3/4 po

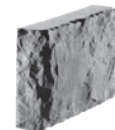

I - (6 unités / pal)
100 × 292 × 470 mm
3 15/16 × 11 1/2 × 18 1/2 po

Chantilly



Pierres / coins 45°

Vendues par palette complète ou rang

CUBAGE

9,61 m lin / 31,54 pi lin. par palette
2,403 m lin / 7,884 pi lin. par rang
816 kg / 1800 lb
52 unités
4 rangs de 13 unités
A-B=18 % / C-D=44 % / E-F=38 %

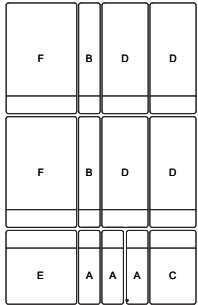

Profondeur × Hauteur × Largeur



A - 9 % (12 unités/pal)
100 × 88 × 241 × 304 mm
3 15/16 × 3 1/2 × 9 1/2 × 12 po



B - 9 % (8 unités/pal)
100 × 89 × 419 × 457 mm
3 15/16 × 3 1/2 × 16 1/2 × 18 po



C - 6 % (4 unités/pal)
100 × 191 × 241 × 305 mm
3 15/16 × 7 1/2 × 9 1/2 × 12 po



D - 38 % (16 unités/pal)
100 × 191 × 419 × 457 mm
3 15/16 × 7 1/2 × 16 1/2 × 18 po



E - 10 % (4 unités/pal)
100 × 292 × 241 × 305 mm
3 15/16 × 11 1/2 × 9 1/2 × 12 po



F - 28 % (8 unités/pal)
100 × 292 × 419 × 457 mm
3 15/16 × 11 1/2 × 16 1/2 × 18 po

Pierres / jambages

Vendues par pal. complète ou unité

CUBAGE

1067 kg / 2353 lb
120 unités
5 rangs de 24 unités

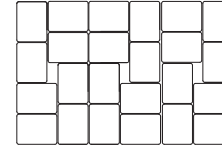

Profondeur × Hauteur × Largeur



127 × 160 × 203 mm
5 × 6 5/16 × 8 po

Griffintown



Brique

Vendue par palette complète

CUBAGE

8,36 m² / 90,04 pi² par palette
1,05 m² / 11,25 pi² par rang
42,08 unités par m² / 3,91 unités par pi²
1275 kg / 2811 lb
352 unités
8 rangs de 44 unités
Unité A : 288 unités/palette
Unité B : 64 unités/palette

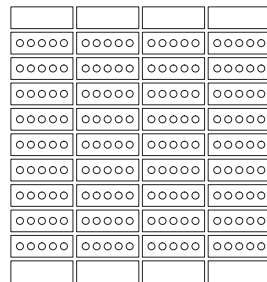

Profondeur × Hauteur × Largeur



A - 82 % (36 unités/rang)
90 × 79 × 257 mm
3 1/2 × 3 1/8 × 10 1/8 po



B - 18 % (8 unités/rang)
90 × 79 × 257 mm
3 1/2 × 3 1/8 × 10 1/8 po

Iconic



Brique

Vendue par palette complète

CUBAGE

8,40 m² / 90,38 pi² par palette
1,20 m² / 12,91 pi² par rang
18,34 unités par m² / 1,70 unités par pi²
1461 kg / 3220 lb
154 unités
7 rangs de 22 unités

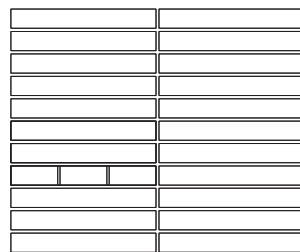

Profondeur × Hauteur × Largeur



A - 95 % (147 unités/pal)
90 × 79 × 600 mm
3 9/16 × 3 1/8 × 23 5/8 po



B - 5 % (7 unités/pal)
90 × 79 × 600 mm
3 9/16 × 3 1/8 × 23 5/8 po

Pierres

Vendues par palette complète

CUBAGE

6,09 m² / 65,56 pi² par palette
 0,874 m² / 9,37 pi² par rang
 1125 kg / 2481 lb
 56 unités
 7 rangs de 8 unités

B		B	
A	C		
A	C		
A	C		

Profondeur × Hauteur × Largeur



A - 28 % (21 unités / pal)
 90 × 168 × 448 mm
 3 3/16 × 6 5/8 × 17 5/8 po



B - 25 % (14 unités / pal)
 90 × 168 × 600 mm
 3 3/16 × 6 5/8 × 23 5/8 po



C - 47 % (21 unités / pal)
 90 × 168 × 752 mm
 3 3/16 × 6 5/8 × 29 5/8 po

LaRochele



Pierre 4 × 24

Vendus à l'unité

CUBAGE

140 unités / 7 rangs de 20 unités
 1474 kg / 3250 lb
 11 kg / 24,35 lb par unité
 Noir onyx
 2072 kg / 4568 lb
 14,7 kg / 32,34 lb par unité

Profondeur × Hauteur × Largeur



90 × 90 × 590 mm
 3 3/16 × 3 3/16 × 23 1/4 po

Textures disponibles (voir page 38)
 Granitex
 Meulé
 Strié

Pierre 6 × 24

Vendus à l'unité

CUBAGE

84 unités / 7 rangs de 12 unités
 1440 kg / 3175 lb
 17 kg / 37,5 lb par unité
 Noir onyx
 1866 kg / 4114 lb
 22 kg / 48,50 lb par unité

Profondeur × Hauteur × Largeur



90 × 140 × 590 mm
 3 3/16 × 5 1/2 × 23 1/4 po

Textures disponibles (voir page 38)
 Granitex
 Meulé
 Strié

Pierre 8 × 24

Vendus à l'unité

CUBAGE

70 unités / 7 rangs de 10 unités
 1633 kg / 3600 lb
 22 kg / 48,50 lb par unité
 Noir onyx
 2048 kg / 4515 lb
 29 kg / 63,93 lb par unité

Profondeur × Hauteur × Largeur

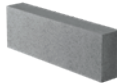

90 × 190 × 590 mm
 3 3/16 × 7 1/2 × 23 1/4 po

Textures disponibles (voir page 38)
 Granitex
 Lisse
 Meulé
 Strié

Pierre 12 × 24

Vendus à l'unité

CUBAGE

42 unités / 7 rangs de 6 unités
 1440 kg / 3172 lb
 34 kg / 75 lb par unité
 Noir onyx
 1866 kg / 4114 lb
 44 kg / 97 lb par unité

Profondeur × Hauteur × Largeur

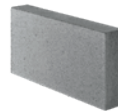

90 × 290 × 590 mm
 3 3/16 × 11 7/16 × 23 1/4 po

Textures disponibles (voir page 38)
 Granitex
 Lisse
 Meulé
 Strié

ATTENTION*

**Pierre LaRochele Lisse
 8 × 24 & 12 × 24**

Face supérieure = Face visible



Palettisée face visible vers le haut.

Cette Pierre est non réversible.

SPÉCIFICATIONS TECHNIQUES

LaRoche

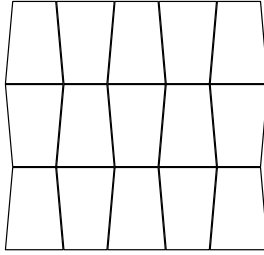

Allège	Vendues à l'unité	Clé de voûte	Vendues à l'unité
<p>CUBAGE 49,55 m lin. / 162,54 pi lin. par palette 84 unités / 7 rangs de 12 unités 1403 kg / 3094 lb 17,40 kg / 38,36 lb par unité Noir onyx 1849 kg / 4077 lb 21,80 kg / 48,06 lb par unité</p>	<p>Profondeur × Hauteur × Largeur</p>  <p>145 × 90 × 590 mm 5 11/16 × 3 9/16 × 23 1/4 po</p> <p>Textures disponibles (voir page 38) Face Éclatée Granitex Meulé Strié</p>	<p>CUBAGE 105 unités / 7 rangs de 15 unités 1176 kg / 2592 lb 10,59 kg / 23,35 lb par unité Noir onyx 1428 kg / 3148 lb 13 1/2 kg / 29,76 lb par unité</p> 	<p>Profondeur × Hauteur × Largeur</p>  <p>90 × 290 × 152 × 203 mm 3 9/16 × 11 7/16 × 6 × 8 po</p> <p>Textures disponibles (voir page 44) Granitex Meulé Strié</p>

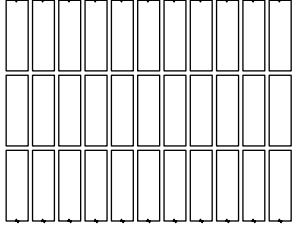
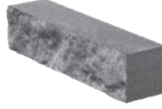
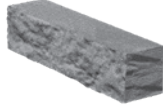





Briques	Vendues par palette complète		Textures disponibles
<p>CUBAGE 7,92 m² / 85,25 pi² par palette 0,99 m² / 10,66 pi² par rang 33,33 unités par m² / 3,10 unités par pi² 1395 kg / 3076 lb 264 unités 8 rangs de 33 unités</p>		<p>Profondeur × Hauteur × Largeur</p>  <p>Régulier - 33 % (88 unités / pal) 90 × 90 × 290 mm 3 9/16 × 3 9/16 × 11 7/16 po</p>  <p>Coin - 67 % (176 unités / pal) 90 × 90 × 290 × 285 mm 3 9/16 × 3 9/16 × 11 7/16 × 11 1/4 po</p>	<p>Granitex Meulé Strié</p>

Conditions de vente / Pierres, Allèges et Clés de voûte

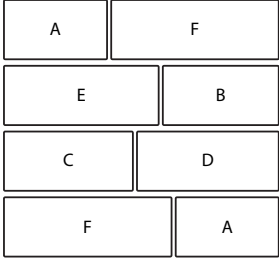
- Une commande minimum de 3,000 unités est requise pour toutes les couleurs Élite.
- Vérifier la disponibilité auprès de notre service à la clientèle ou votre représentant.
- Toutes les commandes doivent être ramassées ou livrées dans un délai de 30 jours suivant la date de livraison confirmée.
- La commande devient ferme et représente une vente finale 24 heures après réception chez Techo-Bloc. Aucune modification ne sera acceptée après ce délai.
- Aucune annulation ne sera acceptée. Vous serez tenu responsable de la totalité de votre commande.
- La dimension du chanfrein est de 3/8".
- Le chanfrein est fabriqué avec une finition strié seulement.
- La texture Face Éclatée est disponible dans les formats suivants seulement : 90 × 190 × 390 mm (3,54 × 7,48 × 15,35 po).

Madison GRANDE



Pierres	Vendues par palette complète		
<p>CUBAGE 7,19m² / 77,40 pi² par palette 1,03 m² / 11,06 pi² par rang 1420 kg / 3130 lb 56 unités 7 rangs de 8 unités</p>		<p>Profondeur × Hauteur × Largeur</p>  <p>A - 19 % (14 unités / pal) 90 × 230 × 400 mm 3 9/16 × 9 1/16 × 15 3/4 po</p>  <p>B - 11 % (7 unités / pal) 90 × 230 × 450 mm 3 9/16 × 9 1/16 × 17 1/16 po</p>  <p>C - 12 % (7 unités / pal) 90 × 230 × 500 mm 3 9/16 × 9 1/16 × 19 1/16 po</p>  <p>D - 13 % (7 unités / pal) 90 × 230 × 550 mm 3 9/16 × 9 1/16 × 21 5/8 po</p>  <p>E - 14 % (7 unités / pal) 90 × 230 × 600 mm 3 9/16 × 9 1/16 × 23 5/8 po</p>  <p>F - 31 % (14 unités / pal) 90 × 230 × 650 mm 3 9/16 × 9 1/16 × 25 5/8 po</p>	

Pierres

CUBAGE

7,19m² / 77,40 pi² par palette
 1,03 m² / 11,06 pi² par rang
 1380 kg / 3042 lb
 112 unités
 7 rangs de 16 unités

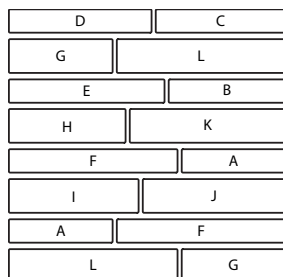

Vendues par palette complète

Profondeur × Hauteur × Largeur



A - 8 % (14 unités / pal)
 90 × 90 × 400 mm
 3 3/16 × 3 3/16 × 15 3/4 po



B - 4 % (7 unités / pal)
 90 × 90 × 450 mm
 3 3/16 × 3 3/16 × 17 11/16 po



C - 5 % (7 unités / pal)
 90 × 90 × 500 mm
 3 3/16 × 3 3/16 × 19 11/16 po



D - 5 % (7 unités / pal)
 90 × 90 × 550 mm
 3 3/16 × 3 3/16 × 21 5/8 po



E - 6 % (7 unités / pal)
 90 × 90 × 600 mm
 3 3/16 × 3 3/16 × 23 5/8 po



F - 13 % (14 unités / pal)
 90 × 90 × 650 mm
 3 3/16 × 3 3/16 × 25 5/8 po



G - 11 % (14 unités / pal)
 90 × 130 × 400 mm
 3 3/16 × 5 1/8 × 15 3/4 po



H - 6 % (7 unités / pal)
 90 × 130 × 450 mm
 3 3/16 × 5 1/8 × 17 11/16 po



I - 7 % (7 unités / pal)
 90 × 130 × 500 mm
 3 3/16 × 5 1/8 × 19 11/16 po



J - 8 % (7 unités / pal)
 90 × 130 × 550 mm
 3 3/16 × 5 1/8 × 21 5/8 po



K - 8 % (7 unités / pal)
 90 × 130 × 600 mm
 3 3/16 × 5 1/8 × 23 5/8 po



L - 18 % (14 unités / pal)
 90 × 130 × 650 mm
 3 3/16 × 5 1/8 × 25 5/8 po

Visconti

Briques

CUBAGE

9,58 m² / 103,15 pi² par palette
 1,20 m² / 12,89 pi² par rang
 27,55 unités par m² / 2,56 unités par pi²
 1707 kg / 3763 lb
 264 unités
 8 rangs de 33 unités

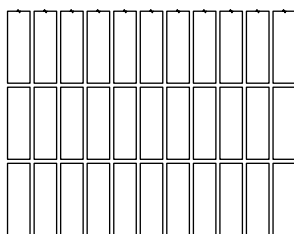

Vendues par palette complète

Profondeur × Hauteur × Largeur

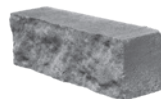

Régulier - 67 % (176 unités / pal)
 90 × 100 × 320 mm
 3 3/16 × 3 15/16 × 12 5/8 po

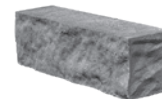

Coin - 33 % (88 unités / pal)
 90 × 100 × 320 × 315 mm
 3 3/16 × 3 15/16 × 12 3/8 × 12 5/8 po

Notes importantes

COULEUR

En raison de la nature intrinsèque de la littérature imprimée et des médias numériques, TECHO-BLOC ne peut pas garantir des correspondances de couleurs exactes entre les échantillons de couleurs et leurs représentations imprimées. Par conséquent, les représentations d'échantillons de couleurs sont aussi fidèles que les procédés d'impression le permettent et les couleurs réelles des produits peuvent varier.

La sélection finale de couleur devrait être effectuée chez votre distributeur à l'aide d'échantillons de produits réels et actuels. TECHO-BLOC vous recommande de toujours vérifier sur livraison les produits reçus et leur couleur afin de vous assurer que le matériel livré correspond à votre commande. En cas de divergence, veuillez communiquer rapidement avec votre fournisseur avant de poursuivre votre projet. L'installation du produit constitue son acceptation.

Pour une allure authentique, chaque nuance de couleur est composée de tons clairs et foncés. La présence d'agrégats naturels dans la recette de fabrication, tel que le granit, donne place à une variété de tons, de veines et de textures d'une pierre à l'autre. La couleur est intégrale à travers chaque brique et pierre Techo-Bloc, ce qui permet de couper et tailler sur le chantier en conservant l'aspect du produit (sauf pour les produits de la Collection Wet Cast).

INSTALLATION DES ÉLÉMENTS DE MAÇONNERIE ET MISE EN VALEUR DE LA COULEUR

Une installation adéquate devrait se traduire par la mise en valeur de la couleur de vos briques et pierres. Pour arriver à ce résultat, ces dernières devraient être sélectionnées à partir d'au moins quatre palettes, portant le même numéro de lot et installés en alternance. Cette façon de faire assurera une répartition adéquate de la couleur et la mettra ainsi en valeur. Techo-Bloc ne peut être tenu responsable si tel n'est pas effectué en chantier.

EFFLORESCENCE

Cette garantie ne s'applique pas à l'efflorescence. L'efflorescence est un phénomène naturel qui se traduit par la formation d'un sédiment blanchâtre, ressemblant à de la poudre, à la surface de produits de béton. L'efflorescence est plus perceptible dans les couleurs plus sombres tels que le noir onyx et le charbon car celles-ci présentent plus de contrastes que les autres tons de couleurs. L'efflorescence n'affecte en rien la fonctionnalité, ni l'intégrité structurelle des produits. Bien qu'il soit difficile de prévenir l'apparition d'un tel dépôt, ce dernier disparaîtra avec le temps sous l'effet de la pluie. L'efflorescence peut également être nettoyée avec un produit conforme aux recommandations de Techo-Bloc. TECHO-BLOC décline toute responsabilité pour ce phénomène.

RÉSIDUS DE CONSTRUCTION

La coupe des produits de béton à la scie produit deux résidus, la poussière de ciment et l'eau contaminée par cette poussière. Ces rejets de construction peuvent adhérer aux surfaces environnantes et tacher le béton. Il est recommandé de laver ou d'enlever l'eau contaminée ou la poussière de ciment de la surface des briques et pierres avant que ces résidus ne sèchent sur place. Des résidus de nature organique peuvent également tacher la surface pendant la construction. Ces contaminants doivent être éliminés immédiatement, mais ne portent pas atteinte à l'intégrité du produit ou de votre installation. TECHO-BLOC n'accepte aucune responsabilité pour ces événements.

NOTE:

Formats modulaires = moins de coupes et de pertes (économie de matériaux).

Harmonie parfaite avec les produits d'aménagement paysager Techo-Bloc.

Répartition uniforme des pigments dans toute la masse plutôt qu'en surface, pour des pierres qui conservent leur couleur uniforme année après année.

*excluant les gammes Iconic et Chantilly

Garantie



La garantie de Techo-Bloc s'applique à tous les produits de maçonnerie fabriqués par Techo-Bloc. Nous sommes fiers de certifier que ces produits respectent et/ou surpassent les exigences de l'Association canadienne de normalisation (CSA A165.04) et de l'American Society for Testing Materials (ASTM - C55). Ces normes établissent les exigences relatives à la densité, l'absorption, la résistance à la compression, ainsi qu'aux matériaux, à la surface, à l'échantillonnage et aux tests et finalement à l'emballage.

Techo-Bloc garantit l'intégrité structurelle de ses produits de maçonnerie pour une période de 50 ans et garantit que ses produits sont exempts de défauts de fabrication.

Cette garantie est offerte à l'acheteur original du produit sur présentation de la preuve d'achat. Elle s'applique aux installations d'origine seulement; une fois le produit de maçonnerie retiré de son lieu d'installation d'origine, la garantie de Techo-Bloc ne s'applique plus.

Dans le cas où les normes de construction, les règlements et les spécifications techniques de Techo-Bloc n'auront pas été respectés lors de l'installation du produit, Techo-Bloc ne pourra pas être tenu responsable de la détérioration du produit résultant d'une installation fautive.

L'efflorescence est le résultat d'un phénomène naturel dans les matériaux en béton; elle apparaît sur la surface sous la forme d'une couche de poudre blanche. Des produits de nettoyage sont offerts sur le marché chez les distributeurs spécialisés. En raison de la nature organique du processus d'efflorescence, Techo-Bloc ne peut pas être tenu responsable de ce phénomène naturel. Pour plus d'informations sur l'efflorescence, veuillez consulter la section des publications techniques au www.institutdemaconnerie.com.

Dans le cas d'une réclamation jugée légitime suite à une inspection des produits, Techo-Bloc honorera sa garantie en remplaçant le matériel Techo-Bloc jugé défectueux. La responsabilité de Techo-Bloc est limitée uniquement au produit et ne couvre aucun frais d'installation. L'installateur a la responsabilité d'inspecter, de bonne foi, le matériel livré et d'informer Techo-Bloc sans délai de tout problème avant de procéder à l'installation du matériel. Une fois le produit installé, Techo-Bloc ne garantit pas la concordance des couleurs des unités de remplacement.

Cette garantie ne s'applique pas à l'usure naturelle ou aux dommages résultant d'une catastrophe naturelle, de la manipulation du produit ou d'un acte délibéré et/ou de négligence de la part de l'acheteur, du propriétaire du bâtiment, de l'installateur ou de toute autre tierce partie.

Si vous avez besoin d'assistance, veuillez communiquer avec le détaillant autorisé Techo-Bloc de qui vous avez acheté le produit ou avec le service à la clientèle de Techo-Bloc au 1.877.832.4625.

NOTE:

Afin de leur donner une apparence distinctive, nos produits de la Collection Wet Cast sont conçus selon un procédé de fabrication différent de ceux de nos autres produits. Bien que ces produits répondent aux normes les plus récentes de l'industrie au Canada et aux États-Unis, ils ne sont pas garantis contre l'utilisation de sels de déglacage, tel que le NaCl.



Catalogue d'aménagement paysager

Découvrez les tendances de design et les meilleurs produits d'aménagement paysager!

Des pavés de patio aux foyers en plein air, consulter notre catalogue vous inspirera sans aucun doute lors de la conception de votre espace extérieur. Notre catalogue est centré sur les piliers de la conception des produits Techo-Bloc. Nous nous sommes concentrés à montrer comment jouer avec les couleurs, les grandeurs et les textures pour rehausser votre prochaine rénovation d'aménagement paysager.



SCANNEZ LE CODE OU VISITEZ
[TECHO-BLOC.COM/FR/COLLECTION/
CATALOGS](https://techo-bloc.com/fr/collection/catalogs)



Design commercial, institutionnel et industriel

La durabilité au cœur du design

Avec plus de 35 brevets internationaux à notre actif, nous possédons un vaste éventail de collections qui conjuguent à merveille des nuances naturelles et des textures d'une étonnante authenticité. Découvrez la plus importante sélection de pavés de qualité commerciale conçus pour donner vie à vos idées, même dans les conditions les plus extrêmes.



SCANNEZ LE CODE OU VISITEZ
[WWW.TECHO-BLOC.COM/](http://WWW.TECHO-BLOC.COM/ARCHITECTE)
ARCHITECTE





TECHO — BLOC

L'art du terrain

